

**GEBERIT AQUACLEAN TUMA
CLASSIC**

GEBERIT

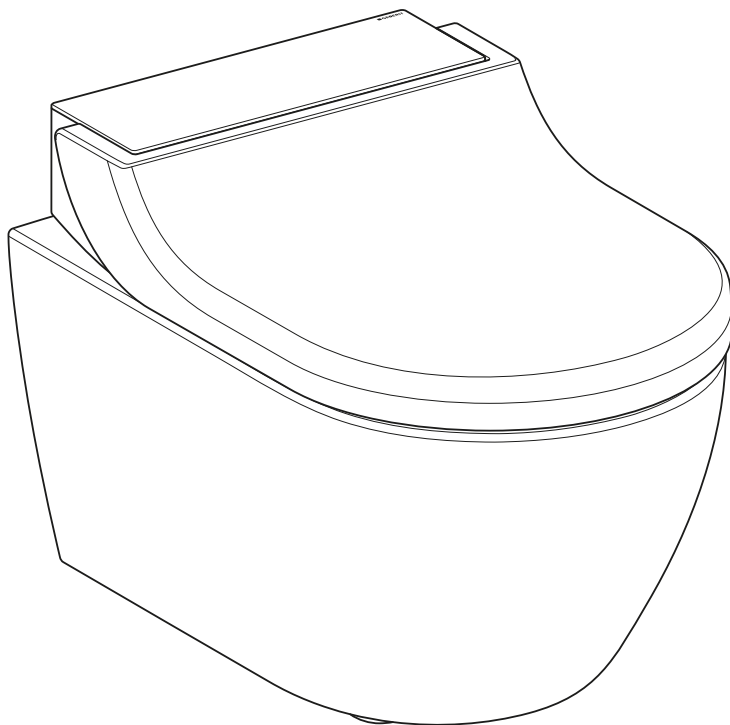

NÁVOD K OBSLUZE

Obsah

Pro vaši bezpečnost	5
Pro koho je výrobek vhodný?	5
Jak se výrobek používá?	5
Čemu byste měli předcházet?	5
Použití v rozporu s určením	5
Všeobecné bezpečnostní pokyny	5
Přehled stupňů výstrahy a symbolů v tomto návodu	7
Seznam symbolů na výrobku	8
Zaregistrujte Váš přístroj	9
Seznamte se s přístrojem	10
O přístrojích Geberit AquaClean	10
Přehled funkcí	10
Doba sprchování	10
Přehled přístroje	11
Zapínání, popř. vypínání zařízení	13
Koncepce obsluhy	15
Boční ovládací panel	15
Speciální obsazení tlačítek	16
Aplikace Geberit AquaClean	16
Popis obsluhy přístroje	17
Nastavení Vašeho přístroje	17
Další nastavení Vašeho přístroje v aplikaci Geberit AquaClean	17
Používání anální sprchy	18
Nastavení intenzity sprchovacího proudu	18
Ukládání osobního uživatelského profilu v aplikaci Geberit AquaClean	19
Co se děje po použití?	19
Čištění a odvápnění přístroje	20
Čištění WC keramiky s povrchovou úpravou	20
Čištění a ošetřování hladkých povrchů	20
Automatická výměna vody	20
Všeobecné doporučení k čištění	20
Cílená dezinfekce	21
Vhodné čisticí prostředky a čisticí přístroje	21
Hlášení k odvápnění přístroje	23
Sejměte WC víko	23
Odvápnění přístroje	24
Čištění WC víka, WC sedátka a pouzdra	26
Čištění prostoru mezi zařízením a keramickou mísou	27
Čištění sprchovací trysky	28
Čištění splachovací oblasti WC keramiky	29
Takto odstraníte poruchy	30
Sprchovací WC nefunguje	30
Ostatní funkční závady	31

Udržitelný rozvoj.....	32
Skupina Geberit a udržitelný rozvoj.....	32
Ecodesign – ekologická bilance	32
Ekologické tipy	32
Složení	33
Likvidace starých elektrických a elektronických přístrojů	33
Záruka pro konečné zákazníky	34
Technické informace a shoda	35
Technické informace	35
Prohlášení o shodě	35

Pro vaši bezpečnost

Pro koho je výrobek vhodný?

Sprchovací WC Geberit AquaClean je ve své funkci jako WC vhodné pro všechny věkové kategorie. Děti smí jeho čištění a servisní práce provádět pouze pod dozorem.

Jak se výrobek používá?

Výrobek je vhodný pro následující účely a oblasti použití:

- použití jako sprchovací WC:
 - k očištění anální oblasti
- k instalaci ve vytápěném interiéru
- k připojení k systému pro rozvod pitné vody
- k provozu s vodou ze zařízení na reverzní osmózu

Čemu byste měli předcházet?

Výrobek není určen pro následující použití:

- opuštění WC sedátka v průběhu sprchování
- zatěžování a pokládání předmětů na WC víko
- provoz bez záslepky pro odvápnovací prostředek Geberit AquaClean

Použití v rozporu s určením

Při použití v rozporu s určením společnost Geberit nenesे odpovědnost za následky.

Všeobecné bezpečnostní pokyny

Níže uvedené bezpečnostní pokyny platí po celý cyklus životnosti výrobku:

- Před prvním použitím výrobku si přečtěte návod k obsluze, abyste se seznámili s používáním výrobku.
- Uchovejte návod k obsluze pro možnost pozdějšího nahlédnutí.
- Nepoužívejte zařízení, pokud je poškozené. Odpojte přístroj pokud možno od elektrické sítě a kontaktujte servis Geberit.



- Příklad: Přístroj neotvírejte. Neobsahuje žádné součástky, které by od uživatele vyžadovaly údržbu nebo opravu.
- Neprovádějte žádné změny ani dodatečné instalace. Při modifikacích může dojít k ohrožení života.
- Opravy směřjí provádět pouze autorizovaní kvalifikovaní pracovníci pomocí originálních náhradních dílů.
- Smí se používat pouze originální součásti příslušenství.
- Provozovatel nebo uživatel smí provádět pouze takovou obsluhu a údržbu, která je popsána v tomto návodu k obsluze.
- K montáži používejte vždy aktuální verzi návodu k montáži, pokud byl výrobek Geberit AquaClean demontován (např. kvůli stěhování).
- Výrobek Geberit AquaClean připojujte jen k síťovému napětí uvedenému na výrobním štítku.
- Při používání čisticích a odvápnovacích prostředků vždy dbejte údajů výrobce.

i Tento dokument obsahuje na různých místech výstražná upozornění. Výstražná upozornění jsou bezpečnostní pokyny, závislé na jednání a situaci. Varují před specifickými nebezpečími.



i Tento návod odpovídá technickému stavu přístroje v okamžiku předání k tisku. Práva na změny v souvislosti s dalším vývojem zůstávají vyhrazeny.

Aktuální verze tohoto a dalších dokumentů máte k dispozici online. www.geberit.com

Přehled stupňů výstrahy a symbolů v tomto návodu

Stupně výstrahy a symboly	
	NEBEZPEČÍ Označuje bezprostředně hrozící nebezpečí, které má za následek smrt nebo těžké zranění, pokud se mu nezabrání.
	VÝSTRAHA Označuje možné nebezpečí, které může mít za následek smrt nebo těžké zranění, pokud se mu nezabrání.
	UPOZORNĚNÍ Označuje nebezpečí, které může mít za následek hmotné škody, pokud se mu nezabrání.
	Upozorňuje na důležitou informaci.

Seznam symbolů na výrobku

Symbol	Význam
	Před uvedením výrobku do provozu si přečtěte bezpečnostní pokyny a návod k obsluze/provozu.
	Ohrožení života zásahem elektrického proudu

Zaregistrujte Váš přístroj

Registrace k prodloužení záruky

Prodlužte si bezplatně záruční dobu Vašeho Geberit AquaClean. Zaregistrujte se k tomu v průběhu 90 pracovních dnů od data instalace.



Ve třetím roce záruky přebírá Geberit v případě materiálových nebo výrobních vad bezplatně dodání náhradních dílů, pokud byl výrobek nainstalován a uveden do provozu odbornou instalační firmou.

Přes počítač:

<http://www.geberit-aquaclean.com/registration>

Poštou:

Vyplňte příložený záruční list a pošlete nám jej.

Přes smartphone nebo tablet:



Přes aplikaci Geberit AquaClean:

Android:



iOS:



Seznamte se s přístrojem

O přístrojích Geberit AquaClean

Zařízení Geberit AquaClean je WC s integrovanou funkcí sprchování. Zařízení rovněž splňuje všechny funkce běžného WC. Další funkce jsou závislé na provedení vašeho výrobku.

Přehled funkcí

Hygienické funkce:

- sprchovací technologie WhirlSpray
- automatické čištění sprchovací trysky před každým sprchováním i po něm

Komfortní funkce:

- volitelná intenzita sprchovacího proudu
- WC sedátko a WC víko s funkcí SoftClosing
- boční ergonomický ovládací panel

Čištění a péče:

- snímací WC víko
- zvedací nástavec k čištění prostoru mezi přístrojem a keramickou mísou
- odvápnovací program

Doba sprchování

Doba sprchování u anální sprchy činí 50 sekund. Je možné ji kdykoli ukončit opětovným stisknutím tlačítka <Sprcha>.

Přehled přístroje

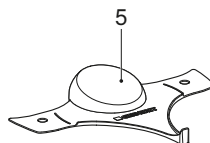
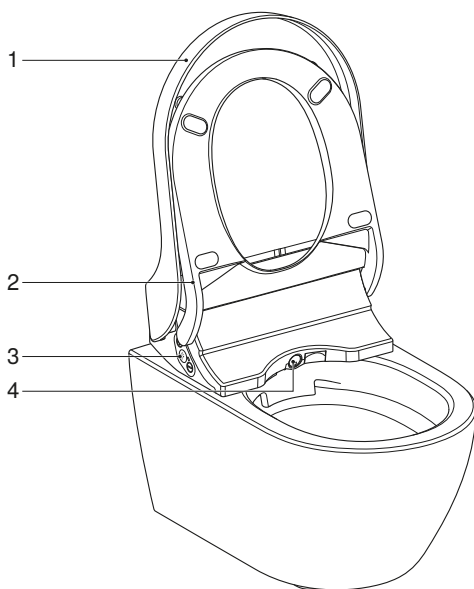

- 1 WC víko
- 2 WC sedátko
- 3 Boční ovládací panel se stavovou LED
- 4 Rameno s tryskou se sprchovací tryskou
- 5 Plastový kryt pro servis

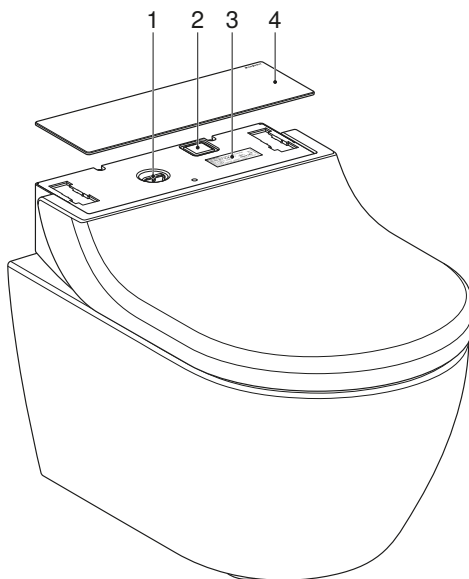
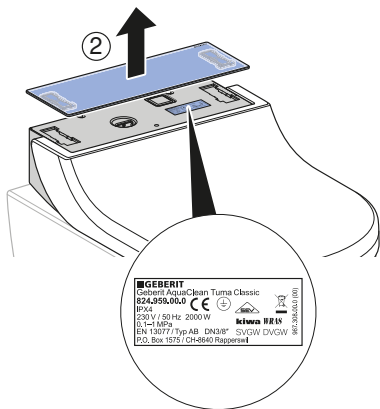
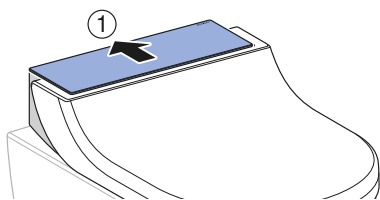

- 1 Plnicí otvor se zátkou pro odvápňovací prostředek ¹⁾
 - 2 Síťový vypínač
 - 3 Výrobní štítek s číslem série
 - 4 Designový kryt
- ¹⁾ Geberit AquaClean odvápňovací prostředek (pol. č. 147.040.00.1)

Zapínání, popř. vypínání zařízení

i Mezi vypnutím a zapnutím musí uplynout minimálně 30 sekund, aby bylo možné úplné vybití elektroniky.

1 Odklopte WC víko.

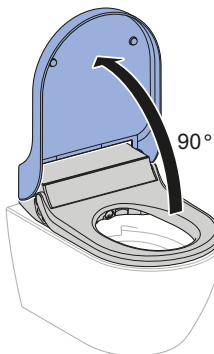

2 Sejměte WC víko.

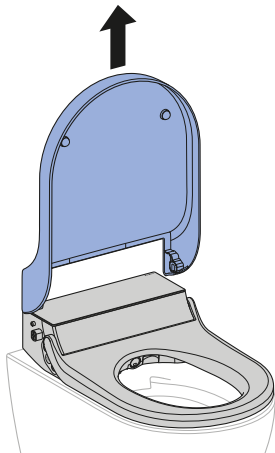

3 Sejměte designový kryt.

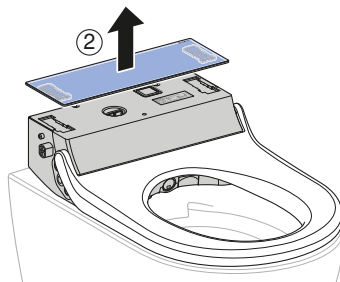
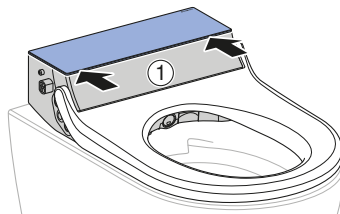

4 Stiskněte síťový vypínač.

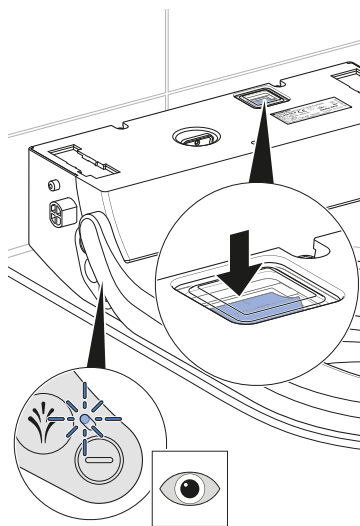

✓ LED na bočním ovládacím panelu
bliká / zhasne.

5 Namontujte designový kryt.

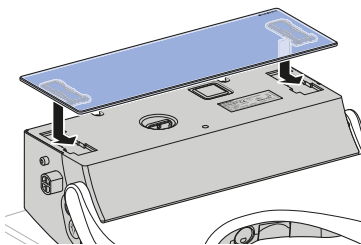

6 Namontujte WC víko.

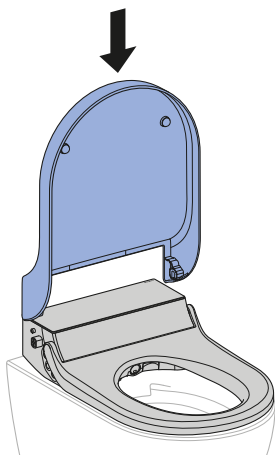

7 Sklopte WC víko.



Výsledek

✓ Přístroj se po zapnutí znovu inicializuje.

Koncepce obsluhy

Boční ovládací panel

Prostřednictvím bočního ovládacího panelu lze ovládat funkce sprchovací toalety u tohoto přístroje.

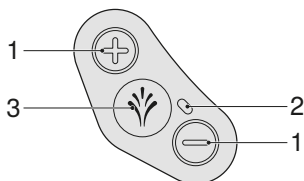

- 1 Tlačítka <+>/<->: zvýšení nebo snížení intenzity sprchovacího proudu
- 2 Stavová LED
- 3 Tlačítko <Sprcha>: spuštění a zastavení odsávání zápachu

Tabulka 1: Stavová LED na bočním ovládacím panelu

LED	Popis
Bliká modře	Zařízení se po zapnutí inicializuje. Provede se systémové spláchnutí.
Svítí modře	Průtokový ohřívač je zapnutý.
Nesvítí	Průtokový ohřívač je vypnutý.
Svítí červeně	Přístroj musí být odvápněn. → Viz „Odvápnění přístroje“, strana 24
Bliká červeně	Hlášení poruchy → Viz „Sprchovací WC nefunguje“, strana 30
Bliká červeně a svítí oranžově	Přístroj je zablokován a musí se naléhavě odvápnit. Použití funkcí sprchování není v zablokovaném stavu možné. Blokaci lze zrušit pro 50 sprchovacích cyklů, k tomu je nutno podržet stisknuté tlačítko <Sprcha> po dobu 5 sekund.
Svítí oranžově	Právě probíhá odvápnění přístroje. Po dobu odvápnění nelze sprchovací toaletu používat.
Bliká oranžově	Probíhá výměna vody. → Viz „Automatická výměna vody“, strana 20
Bliká červeně / oranžově	Přístroj se nachází v režimu odvápnění a čeká na akci uživatele.



Tlačítka ovládacího panelu jsou koncipována ergonomicky. Každé tlačítko má individuální tvar, takže je lze snadno nahmatat.

Speciální obsazení tlačítek

Při speciálním přiřazení funkcí tlačítkům máte přístup k rozšířeným funkcím sprchovací toalety.

Tabulka 2: Boční ovládací panel

Funkce	Tlačítko na bočním ovládacím panelu	Zap	Vyp.
Vysunutí ramena s tryskou pro čištění	Současně krátce stisknete <+> a <Sprcha>.	–	–
Zapnutí funkce odvěpnění	Současný stisk tlačítek <-> a <Sprcha> po dobu 5 sekund.	–	–
Potlačení hlášení o nutnosti odvěpnění pro 50 dalších sprchovacích cyklů	Stisk tlačítka <Sprcha> po dobu 5 sekund.	Pípnutí (1x)	–
Zapnutí / vypnutí předváděcího režimu	Současný stisk tlačítek <+> a <-> po dobu 5 sekund.	Pípnutí (1x)	Pípnutí (2x)

Aplikace Geberit AquaClean

Prostřednictvím aplikace Geberit AquaClean je možné provádět následující funkce sprchovacího WC:

- dálkové ovládání sprchovacího WC Geberit AquaClean
- zobrazení a upravování nastavení

Aplikace Geberit AquaClean poskytuje tyto další výhody:

- ukládání osobních nastavení na smartphonu
- podpora při údržbě a péči o přístroj
- jednoduchá registrace Vašeho Geberit AquaClean sprchovacího WC
- předváděcí filmy
- servisní a kontaktní informace

Aplikace Geberit AquaClean je pro smartphony Android- a iOS v příslušném App Store zdarma k dostání.

Android:



iOS:



Popis obsluhy přístroje

Nastavení Vašeho přístroje

Nastavení	Rozsah nastavení	Nastavení základního profilu ve výrobě
Intenzita sprchovacího proudu anální sprchy	stupeň 1–5	stupeň 3

Další nastavení Vašeho přístroje v aplikaci Geberit AquaClean

Nastavení	Rozsah nastavení	Nastavení základního profilu ve výrobě
Poloha ramena s tryskou anální sprchy	stupeň 1–5	stupeň 3
Oscilační funkce ramena s tryskou anální sprchy	zap./vyp.	zap.
Teplá voda při funkci sprchování	zap./vyp.	zap.
Teplota vody	stupeň 1–5	stupeň 4
Tvrdost vody → Viz „Hlášení k odvápnění přístroje“, strana 23	měkká/střední/tvrdá	tvrdá

Používání anální sprchy

Předpoklad

- Sedíte na WC sedátku.

- ▶ Stiskněte jednou krátce tlačítko <Sprcha> na bočním ovládacím panelu.

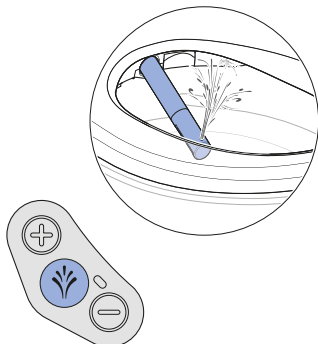

Výsledek

- ✓ Spustí se sprchování.
- ✓ Malé množství vody teče přes přepad do WC keramiky.

- i** Opakovaným stisknutím tlačítka <Sprcha> můžete průběh sprchování předčasně ukončit.

Nastavení intenzity sprchovacího proudu

Předpoklad

- Právě probíhá sprchování.

- ▶ Stiskněte tlačítko <+>, chcete-li intenzitu sprchovacího proudu zvýšit. Stiskněte tlačítko <->, chcete-li intenzitu sprchovacího proudu snížit.



Výsledek

- ✓ Intenzita sprchovacího proudu se zvýší, resp. sníží.

- i** Intenzitu sprchovacího proudu můžete nastavit v 5 stupních.

Ukládání osobního uživatelského profilu v aplikaci Geberit AquaClean

Předpoklad

- Aktuální verze aplikace Geberit AquaClean je nainstalovaná na Vašem smartphonu.
- Provádí se aplikace Geberit AquaClean.
- Nacházíte se ve snímacím rozsahu sprchovacího WC.

-
- ▶ Nastavení uložte v aplikaci Geberit AquaClean.
-

Výsledek

- ✓ Osobní uživatelský profil je uložen ve Vašem smartphonu.
- ✓ Nastavení platí pro všechna spárovaná sprchovací WC.

Co se děje po použití?

Po použití se přístroj automaticky připraví na další použití:

- Sprchovací tryska se intenzivně propláchne.
- Sprchovací toaleta se automaticky přepne do ekonomického režimu provozu, jakmile již není aktivní žádná funkce přístroje.

Čištění a odvápnění přístroje

Čištění WC keramiky s povrchovou úpravou

WC keramika má speciální povrchovou úpravu. Díky této povrchové úpravě se kapky vody sbíhají do kuliček a jsou velmi dobře odpuzovány. Vodní kámen a nečistoty jsou v kapkách vody uzavřeny a snadno s nimi spláchnuty. Tento efekt je velmi šetrný k životnímu prostředí, protože již nejsou potřebné agresivní WC čističe.

Čištění a ošetřování hladkých povrchů

Všechny hladké povrchy se dají hygienicky čistit vodou a tekutým, jemným čisticím prostředkem nepoškozujícím pokožku.



Agresivní a abrazivní čisticí prostředky mohou povrch poškodit. Používejte výhradně tekuté, jemné čisticí prostředky nepoškozující pokožku. Čisticí souprava Geberit AquaClean (pol. č. 242.547.00.1) obsahuje čisticí prostředek, který je připravený k okamžitému použití a je optimálně přizpůsoben všem povrchům zařízení Geberit AquaClean.

Automatická výměna vody

Pokud se sprchovací toaleta znovu zapne nebo se nepoužívá déle než 2 týdny, vypláchne se přístroj po zapnutí čistou vodou. Tím je zajištěna kvalita sprchovací vody před použitím.

Všeobecné doporučení k čištění

Interval čištění	Čištění
Denně	<ul style="list-style-type: none">• Kapky vody setřete měkkým hadříkem, který nepouští vlákna, abyste zamezili vzniku skvrn vodního kamene.
Týdně	<ul style="list-style-type: none">• Vyčistěte důkladně všechny povrchy a rohy. → Viz „Čištění WC víka, WC sedátka a pouzdra“, strana 26• Zkontrolujte sprchovací trysku, a v případě potřeby ji vyčistěte. → Viz „Čištění sprchovací trysky“, strana 28
Měsíčně	<ul style="list-style-type: none">• Sprchovací trysku vypláchněte pod tekoucí vodou, abyste odstranili cizí látky.• Vyčistěte keramickou mísu čisticím prostředkem Geberit AquaClean. → Viz „Čištění splachovací oblasti WC keramiky“, strana 29

Cílená dezinfekce

Dezinfekce se doporučuje jen tehdy, když hrozí konkrétní nebezpečí nákazy choroboplodnými zárodky.

UPOZORNĚNÍ

Poškození povrchů agresivními dezinfekčními prostředky

- ▶ Používejte výhradně dezinfekční prostředky na bázi alkoholu, které jsou vhodné i pro dezinfekci rukou a pokožky.
- ▶ Respektujte bezpečnostní pokyny výrobce pro zacházení s nebezpečnými látkami.

Způsob dezinfekce	Postup při dezinfekci
Mokrý dezinfekce otíráním K použití na hladké povrchy, u kterých může dojít k odření	<ul style="list-style-type: none">▶ Naneste na celý povrch dezinfekční prostředek.▶ Nechte dezinfekční prostředek působit podle pokynů výrobce.▶ Povrchy následně otřete jednorázovými ručníky.
Dezinfekce postřikem Jen pro obtížně přístupné povrchy, které nelze dezinfikovat otřením	<ul style="list-style-type: none">▶ Na obtížně přístupné povrchy důkladně nastříkejte dezinfekční prostředek.▶ Nechte dezinfekční prostředek působit podle pokynů výrobce.

Vhodné čisticí prostředky a čisticí přístroje

UPOZORNĚNÍ

Poškození přístroje, způsobená agresivními odvápnovacími prostředky





- ▶ Zařízení plňte výlučně odvápnovacím prostředkem Geberit AquaClean.



UPOZORNĚNÍ

Poškození povrchů agresivními a abrazivními čisticími prostředky

- ▶ Používejte čisticí prostředek Geberit AquaClean.

Čisticí souprava Geberit AquaClean obsahuje čisticí prostředek, který je připravený k použití a optimálně vhodný pro všechny povrchy Geberit AquaClean.

Symbol	Vlastnosti vhodných čisticích prostředků
	Neškodné pro pokožku
	Slabě kyselé, například silně zředěná kyselina citronová
	Slabě pěnící
	Tekuté
	Ředitelné vodou

Symbol	Vhodné čisticí přístroje
	Měkké houby s jemnými póry
	Bezprašné měkké a netřepivé utěrky
	WC štětka

Hlášení k odvápnění přístroje

Přístroj je přes aplikaci Geberit AquaClean možné nastavit na lokální tvrdost vody na základě následující tabulky. Touto úpravou se předchází zbytečným odvápnovacím cyklům a šetří se životní prostředí. Přesto je pravidelné odvápnování přístroje nutné.

Oblast	°fH	°dH	°eH
měkká	≤ 15	≤ 8	≤ 11
střední	15–25	8–14	11–18
tvrdá	> 25	> 14	> 18



Přístroj je možné dále normálně používat, když LED na bočním ovládacím panelu svítí červeně. Brzy by mělo být provedeno odvápnění.

Četnost	Hlášení	Odstranění závady
Minimálně jednou ročně	<ul style="list-style-type: none"> LED na ovládacím panelu svítí červeně. Aplikace Geberit AquaClean zobrazuje hlášení o nutnosti odvápnění. 	<ul style="list-style-type: none"> ► Proveďte odvápnění.
Dosažen maximální počet sprchovacích cyklů v závislosti na tvrdosti vody		
Dosažen dvojnásobný maximální počet sprchovacích cyklů v závislosti na tvrdosti vody	<ul style="list-style-type: none"> LED na ovládacím panelu bliká červeně. Aplikace Geberit AquaClean zobrazuje hlášení o nutnosti odvápnění. 	<p>Předpoklad</p> <ul style="list-style-type: none"> – Průběh sprchování již není bez odvápnění možný. ► Proveďte odvápnění.

Sejměte WC víko

1 Odklopte WC víko.

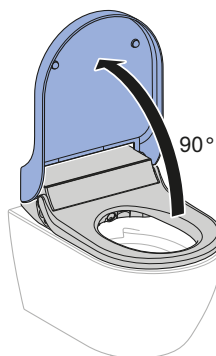

2 Sejměte WC víko.

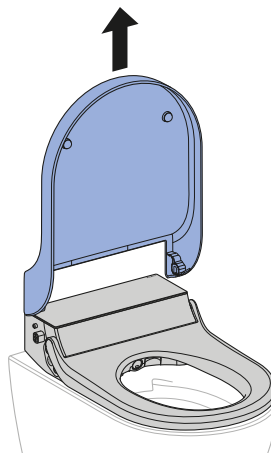

Odvápnění přístroje

UPOZORNĚNÍ

Poškození přístroje, způsobená agresivními odvápnovacími prostředky

- ▶ Zařízení plňte výlučně odvápnovacím prostředkem Geberit AquaClean.



- Odvápnění je potřebné minimálně jedenkrát ročně, v závislosti na počtu sprchovacích cyklů i častěji.
- V průběhu odvápnění lze WC nadále používat bez funkcí sprchování.
- Proces odvápnění trvá až 30 minut. Jakmile oranžová LED zhasne, je funkce sprchování opět připravená k provozu.
- Ihned odstraňte vystříknutý odvápnovací prostředek Geberit AquaClean měkkým hadříkem.

Předpoklad

- LED na ovládacím panelu svítí červeně, nebo svítí oranžově a současně bliká červeně.
- WC víko je odmontováno.

- 1 Sejměte designový kryt.

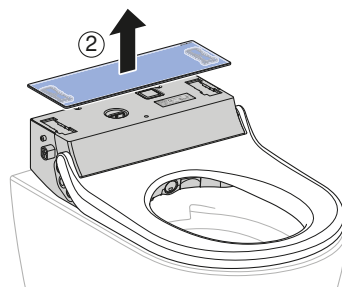
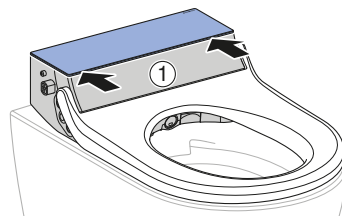

- 2 Vyjměte zátku.

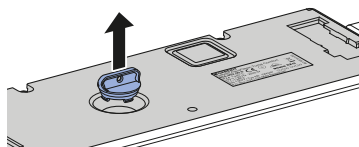

- 3 Stiskněte současně tlačítka <-> a <Sprcha> na bočním ovládacím panelu.



- ✓ LED na bočním ovládacím panelu bliká současně oranžově a červeně.

- 4** Nalijte asi půl láhve odvápnovacího prostředku Geberit AquaClean do přístroje.

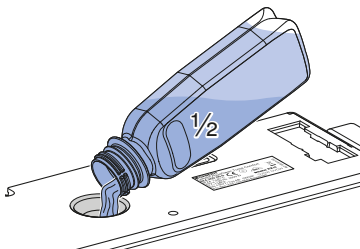

- 5** Stiskněte tlačítko <Sprcha> na bočním ovládacím panelu.
- ✓ LED svítí oranžově.
 - ✓ Přístroj zpracuje nalitý odvápnovací prostředek, přitom malé množství odvápnovacího prostředku vyteče do keramické mísy. Asi po 15 sekundách bliká LED na bočním ovládacím panelu současně oranžově a červeně.

- 6** Naplňte zbytek odvápnovacího prostředku Geberit AquaClean do přístroje.

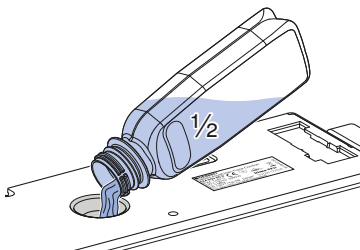

- 7** Nasadte opět zásepku.

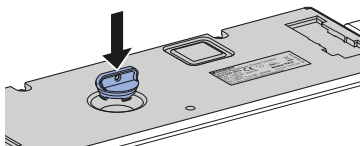

- 8** Namontujte designový kryt.

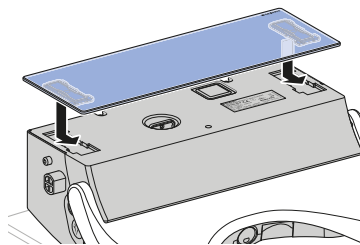

- 9** Namontujte WC víko.

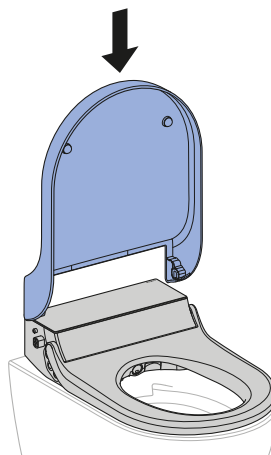

- 10** Stiskněte tlačítko <Sprcha>.



- ✓ LED svítí až do ukončení odvápnovacího procesu oranžově. Jakmile LED zhasne, je přístroj opět připraven k provozu.

Čištění WC víka, WC sedátka a pouzdra

i Dávejte pozor, abyste nepoškrábali povrchy. Odkládejte vždy součásti na měkkou podložku, která je nepoškrábe.

1 Nastříkejte na povrchy čisticí prostředek Geberit AquaClean. Otřete povrchy vlhkým měkkým hadříkem, který nepouští vlákna.

2 Otevřete WC víko.

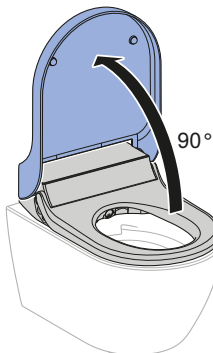

3 Sejměte WC víko.

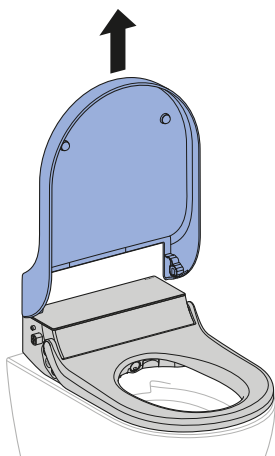

4 Ke kompletnímu čištění sejměte designový kryt.

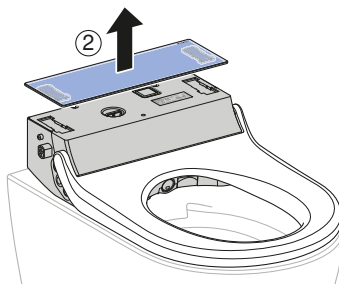
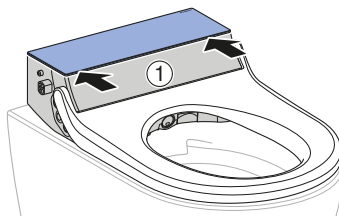

5 Nastříkejte na WC víko a WC sedátko čisticí prostředek Geberit AquaClean. Otřete povrchy vlhkým měkkým hadříkem, který nepouští vlákna.

6 Všechny povrchy potom osušte měkkým hadříkem, který nepouští vlákna.

7 Po čištění přístroj zase sestavte v opačném pořadí.

Čištění prostoru mezi zařízením a keramickou mísou



VÝSTRAHA

**Ohrožení života zásahem
elektrického proudu**

Bez omezovače odebrání
(bezpečnostní šňůra) může při
pohybu téci do přístroje voda.

- ▶ Šňůru omezovače odebrání
nepřežte ani nepoškodte.
- ▶ S omezovačem odebrání
nemanipulujte ani jej
neodstraňujte.

1 Vypněte zařízení.

2 Uvolněte přístroj ze základní
desky.

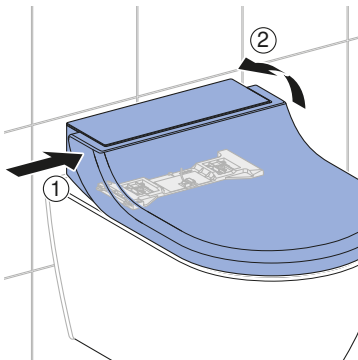

3 Přístroj nadzvedněte, pokud to
omezovač odebrání dovolí. Vyčistěte
prostor mezi sprchovací toaletou a
keramickou mísou.

4 Namontujte přístroj na základní
desku. Dbejte na to, aby bezpečně
zaskočil.

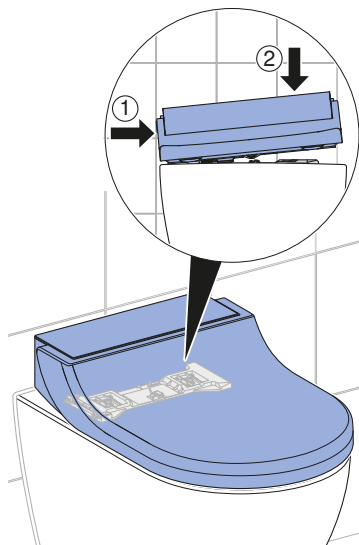

5 Zapněte zařízení.

Čištění sprchovací trysky



- K čištění použijte měkkou netřepivou utěrku.
- Čistící prostředek Geberit AquaClean je optimálně vhodný pro všechny povrchy zařízení.

1 Odklopte WC víko a WC sedátko.

2 Stiskněte současně tlačítka <+> a <Sprcha>.

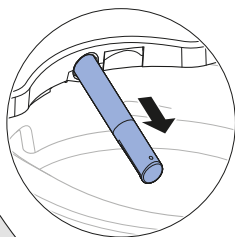

✓ Rameno s tryskou se úplně vysune.

3 Pevně držte rameno s tryskou a vytáhněte sprchovací trysku dopředu kvůli vyčištění a odvápnění. Dbejte stále na to, abyste sprchovací tryskou pohybovali přímo vůči ramenu s tryskou.

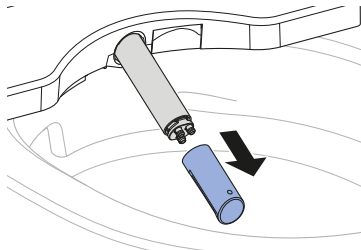

4 Pokud sprchovací trysku již není možné úplně vyčistit a odvápnit, vyměňte ji.

5 Nastříkejte na rameno s tryskou čistící prostředek Geberit AquaClean. Opláchněte je následně důkladně teplou vodou.

6 Sprchovací trysku pečlivě vysušte.

7 Namontujte sprchovací trysku.

8 Stiskněte tlačítko <Sprcha>.



✓ Rameno s tryskou se úplně zasune. Proces čištění je ukončen.

Čištění splachovací oblasti WC keramiky

- 1** Nastříkejte na WC keramiku čisticí prostředek Geberit AquaClean a nechte čisticí prostředek několik minut působit.

- 2** Potom propláchněte WC keramiku vodou.

- 3** Odstraňte pevně ulpělé nečistoty WC štětkou.

Takto odstraníte poruchy

Sprchovací WC nefunguje

Následující tabulka Vám pomůže při hledání závady, když sprchovací toaleta nefunguje.



NEBEZPEČÍ

Ohrožení života zásahem elektrického proudu

- ▶ Neotvírejte přístroj.
- ▶ Neopravujte sami přístroj.
- ▶ Neprovádějte modifikace přístroje.
- ▶ Poškozený síťový kabel nevyměňujte sami.



Sprchovací toaleta může být i v případě závady používána jako normální WC. Rameno s tryskou musí být úplně zasunuté. Splachování WC spouštíte jako obvykle tlačítky na splachovací nádržece.



Pokud je zařízení poškozené, můžete ho vypnout síťovým vypínačem.

Krok	Popis problému	Odstranění závady
1	Sprchovací WC a stavová LED nefungují.	<ul style="list-style-type: none">▶ Přístroj vypněte a znovu zapněte. → Viz „Zapínání, popř. vypínání zařízení“, strana 13 Výsledek ✓ Zařízení se znovu inicializuje.
2	Pojistka nebo proudový chránič v elektrickém rozvaděči jednorázově zareaguje.	<ul style="list-style-type: none">▶ Vyměňte nebo nahodte pojistku v elektrickém rozvaděči.▶ Nahodte proudový chránič v elektrickém rozvaděči. Výsledek ✓ Přístroj se po zapnutí znovu inicializuje. Používání přístroje neaktivuje výpadek pojistky či proudového chrániče.
3	Pojistka nebo proudový chránič v elektrickém rozvaděči při používání přístroje opakovaně zareaguje.	<ul style="list-style-type: none">▶ Vytáhněte síťovou zástrčku (je-li k dispozici).▶ Vyměňte nebo nahodte pojistku nebo proudový chránič v elektrickém rozvaděči.▶ Kontaktujte servis. Výsledek ✓ Přístroj je vadný.
4	Výrobek má neznámou technickou závadu.	<ul style="list-style-type: none">▶ Deaktivujte jistič nebo proudový chránič v elektrickém rozvaděči.▶ Vytáhněte síťovou zástrčku (je-li k dispozici).▶ Kontaktujte servis.▶ Nechte zkontrolovat napájení elektrickým proudem zkontrolovat odborným pracovníkem.

Ostatní funkční závady

Následující tabulka vám pomůže při hledání závady, když selžou jednotlivé funkce sprchovací toalety.



Sprchovací toaleta může být i v případě závady používána jako normální WC. Rameno s tryskou musí být úplně zasunuté. Splachování WC spouštíte jako obvykle tlačítkem splachování.



Pokud je zařízení poškozené, můžete ho vypnout síťovým vypínačem.

Krok	Popis problému	Odstranění závady
1	Přístroj nefunguje nebo zčásti nesprávně.	<ul style="list-style-type: none">▶ Vypněte sprchovací WC síťovým vypínačem na 30 sekund.▶ Sprchovací WC znovu zapněte síťovým vypínačem. Výsledek ✓ Přístroj se po zapnutí znovu inicializuje.
2	Mycí účinek sprchy slabne.	<ul style="list-style-type: none">▶ Vyčistěte nebo vyměňte sprchovací trysky. → Viz „Čistění sprchovací trysky“, strana 28▶ Odvápňte přístroj. → Viz „Odvápnění přístroje“, strana 24
3	Sprchovací toaleta již při sprchování nedosahuje obvyklou teplotu.	<ul style="list-style-type: none">▶ Odvápňte přístroj. → Viz „Odvápnění přístroje“, strana 24▶ Vypněte sprchovací WC síťovým vypínačem na 30 sekund.▶ Sprchovací WC znovu zapněte síťovým vypínačem. Výsledek ✓ Přístroj se po zapnutí znovu inicializuje.

Udržitelný rozvoj

Skupina Geberit a udržitelný rozvoj

Jako lídr evropského trhu v sanitárním oboru je skupina Geberit považována za špičku v oblasti úspory vody, efektivitu zdrojů a trvalého rozvoje. Skupina již desetiletí dokazuje, že dlouhodobě úspěšná obchodní činnost je slučitelná s ekologickým a sociálním jednáním. Trvale vyvážené vedení firmy pomáhá, současně spořit náklady a minimalizovat rizika. Geberit přitom chce být zákazníkům, dodavatelům a jiným partnerům příkladem a stanovovat měřítko. K tomu náleží výroby spořicí vodu, s dlouhou životností, bezpečná, ekologická výroba, hospodárná ke zdrojům, nákup a logistika s vysokým ekologickým a etickým standardem, jakož i dobré pracovní podmínky pro celosvětově více než 12 000 angažovaných a kompetentních spolupracovníků. Společenská odpovědnost je vnímána mimo jiné v rámci celosvětových pomocných projektů ohledně základní kompetence v oblasti vody.

Ecodesign – ekologická bilance

Základem pro výroby s dlouhou životností je systematický inovativní proces, při kterém jsou v maximální možné míře vybírány ekologické materiály a funkční principy, minimalizována rizika a je usilováno o vysokou efektivitu zdrojů. K tomuto výrobku lze na vyžádání zaslat podrobnou ekologickou bilanci.

Ekologické tipy

Tento výrobek byl vyvinut s maximální pečlivostí, rovněž s ohledem na spotřebu energie, vody a zdrojů (viz také technické informace). Nepříznivý vliv výrobku na životní prostředí můžete snížit tím, že se budete řídit následujícími doporučeními:

- Vypněte zařízení, když pojedete na dovolenou.
- Přerušete funkci sprchování ručně kvůli úspoře teplé vody.
- Pro vysušení použijte trochu papíru.
- Pokud nepotřebujete teplou sprchovací vodu, vypněte funkci ohřevu zásobníku teplé vody.
- Používejte ekologické čisticí prostředky.
- Zařízení podrobujte pravidelné údržbě a zacházejte s ním pečlivě, aby se prodloužila jeho životnost.
- Vadná zařízení odevzdejte k odborné likvidaci firmě Geberit nebo označenému partnerovi.

Složení

Tento výrobek je v souladu s požadavky směrnice 2011/65/EU:2011-06-08 (Směrnice o omezení používání některých nebezpečných látek v elektrických a elektronických zařízeních) a neobsahuje látky poškozující životní prostředí, jako jsou např. olovo, rtuť, kadmium a chrom VI.

Rovněž je dodrženo Nařízení Evropského parlamentu a Rady EGV 1907/2006:2006-12-18 (Nařízení o registraci, posouzení, schválení a omezení chemických látek (REACH)) o registraci, hodnocení, povolování a omezování chemických látek.

Likvidace starých elektrických a elektronických přístrojů



Na základě směrnice 2012/19/EU:2012-07-04 jsou výrobci elektrických spotřebičů povinni přijímat stará zařízení a odborně je likvidovat. Tento symbol znamená, že se výrobek nesmí vyhazovat do zbytkového odpadu. Stará zařízení je nutno vrátit přímo firmě Geberit, která zajistí jejich odbornou likvidaci. Na adresy sběrných míst je možné se dotázat u příslušné distribuční společnosti Geberit.

Záruka pro konečné zákazníky

Záruka pro konečné zákazníky

Následující záruka pro koncové zákazníky představuje doplněk k zákonem předepsané odpovědnosti vašeho smluvního partnera za vady věci a nijak se jí nedotýká.

Společnost odpovědná za místo instalace výrobku Geberit AquaClean („výrobek“), tedy Geberit („Geberit“), poskytuje na výrobek, jehož číslo série je uvedeno na záručním listu, koncovým zákazníkům tuto záruku:

1. Geberit garantuje po dobu 3 let („záruční doba“), počínaje datem instalace u koncového uživatele, že výrobek nemá materiálové a výrobní vady. Tato záruka platí v následujícím rozsahu:
 - a) Během prvních 2 let záruční doby zajistí Geberit v případě materiálových a výrobních vad bezplatnou opravu nebo bezplatnou výměnu vadných dílů v servisu, který je pověřen společností Geberit.
 - b) Ve třetím roce se záruka firmy Geberit vztahuje u materiálových a výrobních vad na bezplatnou dodávku náhrady za vadné díly do servisu, který je autorizován firmou Geberit a který koncový zákazník pověřil opravou.
2. Žádné další nároky koncového zákazníka vůči společnosti Geberit z této záruky nevyplynou.
3. Nároky ze záruky vzniknou jen tehdy, když:
 - a) Výrobek byl nainstalován a uveden do provozu odbornou instalační firmou nebo servisem, autorizovaným společností Geberit.
 - b) Na výrobku nebyly provedeny žádné změny, zejména nebyly demontovány, měněny nebo dodatečně instalovány žádné díly.
 - c) Vada výrobku nebyla způsobena jeho neodbornou instalací, nesprávným používáním ani nedostatečnou péčí nebo údržbou.
 - d) Nároky ve třetím roce záruční doby platí jen tehdy, když koncový zákazník odešle společnosti Geberit, do jejíž příslušnosti spadá místo instalace výrobku, do 90 pracovních dní počínaje datem instalace zcela vyplněný přiložený záruční list.
4. Tato záruka platí pouze pro místa instalace výrobku v zemích, ve kterých je Geberit zastoupen vlastní distribuční společností nebo prostřednictvím distribučního partnera.
5. Tato záruka podléhá výlučně hmotnému právu země, v níž má Geberit své obchodní sídlo. Úmluva OSN o smlouvách o mezinárodní koupi zboží je výslovně vyloučena. Řešení sporů plynoucích z této záruky přísluší výlučně soudu v sídle společnosti Geberit.

Technické informace a shoda

Technické informace

Jmenovité napětí	230 V AC
Síťová frekvence	50 Hz
Příkon	2000 W
Příkon v klidu	≤ 0.5 W
Druh ochrany	IPX4
Třída ochrany	I
Elektrické připojení k síti	Elektrické připojení k síti pomocí systémové zástrčky s trojžilovým, pružným opláštěným kabelem
Doba sprchování	50 s
Počet tlakových stupňů sprchovacího proudu	5
Teplota vody	37 °C
Provozní teplota	5–40 °C
TLak při průtoku	50–1000 kPa 0.5–10 barů
Minimální přetlak	0.5 baru 50 kPa
Výpočtový průtok	0.02 l/s
Maximální zatížení WC sedátka	150 kg

Prohlášení o shodě

Prohlášení o shodě lze získat u příslušné distribuční společnosti Geberit.

(CH) Geberit Vertriebs AG
Schachenstrasse 77
CH-8645 Jona
T 0848 882 982
www.geberit-aquaclean.ch

(DE) Geberit Vertriebs GmbH
Kundendienst/Servicestelle
Theuerbachstrasse 1
D-88630 Pfllendorf
T (075 52) 934 10 11
F (075 52) 934 866
www.geberit-aquaclean.de

(AT) Geberit Vertriebs GmbH & Co. KG
Geberitstrasse 1
A-3140 Pottenbrunn / St. Pölten
T +43 2742 401-400
F +43 2742 401-50
www.geberit-aquaclean.at

(AE) Geberit International Sales AG
Dubai Branch
B702-B705
Building No. 1
Dubai Design District
PO Box
UAE-282317 Dubai
T +971 4 204 5477
F +971 4 204 5497
www.geberit.ae

(BE) Geberit nv
Beaulieustraat 6
B-1830 Machelen
T +32 2 252 0111
F +32 2 251 0867
www.geberit-aquaclean.be

(BG) Юнитрейд Интернешънъл ЕООД
бул. "Черни връх" 161-А
1407 София
T 02/ 968 11 11
F 02/ 968 10 01
www.unitrade-bg.com

(CN) 吉博力(上海)贸易有限公司
地址: 上海市嘉定区南翔高科技
园区惠平路1515号
邮编: 201802

(CZ) Geberit spol. s r.o.
Sokolovská 2408/222
190 00 Praha 9
T +420 547 212 335
F +420 547 212 340
www.geberit.cz

(DK) Geberit A/S
Lægårdsvej 26
DK-8520 Lystrup
T +45 86 74 10 86
F +45 86 74 10 98
www.geberit-aquaclean.dk

(ES) Geberit, S.A.U.
Plaza Europa, 2-4, 6ª planta
ES-08902 L'Hospitalet del Llobregat
(Barcelona)
T +34 902 170 635
www.geberit-aquaclean.es

(FI) Geberit Oy
Tahkotie 1
FI-01530 Vantaa
P +358 9 867 8450
www.geberit.fi

(FR) Geberit France
ZA du Bois Gasseau - CS40252
Samoreau
FR-77215 Avon Cedex
Téléphone 01 60 71 66 61
T +33(0)825 801 603
F +33(0)825 801 604
www.geberit-aquaclean.fr

(GB) Geberit Sales Ltd.
Geberit House
Edgehill Drive
Warwick
CV34 6NH
T (0)1926 516 800
T (0)1926 516 809
In Eire T +44 1622 717 811
www.geberit-aquaclean.co.uk

(HR) Predstavništvo Geberit
prodaja d.o.o. Ruše
Samoborska cesta 218
10090 Zagreb, HR
T +385 1 3867 800
F +385 1 3867 801
www.geberit.hr

(HU) Geberit Kft
1117 Budapest,
Alíz utca 2.
T +36 1 204 4187
www.geberit.hu

(IT) Geberit Marketing e Distribuzione SA
Via Gerre 4
CH-6928 Manno
T +41 91 611 92 92
F +41 91 611 93 93
www.geberit-aquaclean.it

(LU) Geberit Luxembourg
61, avenue de la Libération
L-3850 Schifflange
T +352 54 52 26
F +352 54 54 91
www.geberit.lu

(NL) Geberit B.V.
Fultonbaan 15
3439 NE Nieuwegein
T +31 (0)3060 57700
F +31 (0)3060 53392
www.geberit-aquaclean.nl

(NO) Geberit AS
Luhrtoppen 2
N-1470 Lørenskog
T +47 67 97 82 00
www.geberit-aquaclean.no

(PL) Geberit Sp. z o.o.
ul. Postępu 1
02-676 Warszawa
T +48 22 843 06 96
www.geberit-aquaclean.pl

(PT) Geberit Tecnologia Sanitária, S.A
Rua Cupertino de Miranda, nº 12-2º A
PT-1600-485 LISBOA
www.geberit.pt

(RO) Geberit International Sales AG
Splaiul Unirii, Nr. 86, Et. 3
Sector 4, Bucharest
T +40 21 330 30 80/81
F +40 21 330 31 61
www.geberit.ro

(RS) Geberit - Predstavništvo za
Republiku Srbiju i Republiku Crnu Goru
Vojvode Skopljanca 24
SR-11000 Beograd
T + 381 11 30 96 430
F + 381 11 30 96 431
www.geberit.rs

(RU) ООО „ГЕБЕРИТ РУС“
Олимпийский пр., 16, стр.5, 5 этаж
129110 Москва
тел.: +7 495 783 83 30
www.geberit.ru

(SE) Geberit AB
Folketshusgatan 1
Box 140
295 22 Bromölla
T +46 40 680 89 30
www.geberit.se

(SI) Geberit prodaja, d.o.o.
Bezena 55
2342 Ruše
T 01 586 22 00
F 01 586 22 19
www.geberit.si

(SK) Geberit Slovensko s.r.o.
Karadžičova 10
821 08 Bratislava 2
F +421 2 49 20 30 71
www.geberit.sk

(TR) Geberit Tesisat Sistemleri Tic Ltd. ti.
İçerenköy Mah. Engin Sok. No. 10,
34752 Atasehir-Ystanbul, Turkey
T +90 216 340 82 73
F +90 216 340 82 79
www.geberit.com.tr

(ZA) Geberit Southern Africa (Pty.) Ltd.
6 Meadowview Lane,
Meadowview Business Estate,
Longmeadow,
Linbro Park
Johannesburg,
South Africa
T +27 11 444 5070
F +27 11 444 5992
www.geberit.co.za